

Aluminium



*Des fenêtres à la hauteur de vos exigences !*



Fenêtres

Coulissants

Blocs Baie

Portes d'entrée

FABRICANT DEPUIS 1980

MADE IN FRANCE



# Sommaire

## Fenêtres

■ Gamme 52 - ouvrant visible	-----	4 - 5
■ Gamme 70 - ouvrant visible	-----	6 - 7
■ Gamme 70 - ouvrant caché	-----	8 - 9

## Coulissants

■ Gamme 52	-----	10
■ Gamme 70	-----	11

## Blocs baie avec Volet Roulant

■ Coffre intérieur PVC	-----	12
■ Coffre intérieur ALU	-----	13
■ Demi-linteau	-----	13

## Portes

■ Porte d'entrée à panneau	-----	14
■ Porte d'entrée «PerformanXL»	-----	15
■ Porte d'entrée «Glorieuses»	-----	16
■ Porte «Pavillon» et de service	-----	17
■ Porte d'entrée intensive et vitrine	-----	18 - 19

## Accessoires

■ Les petits bois incorporés	-----	20
■ Les poignées et décorations	-----	21

Verrières	-----	22
-----------	-------	----

Couleurs	-----	23
----------	-------	----

Vitrages	-----	24 - 25
----------	-------	---------

Portails	-----	26 - 27
----------	-------	---------

Clôtures	-----	28
----------	-------	----

Garde-corps	-----	29
-------------	-------	----

Labels et garanties	-----	30
---------------------	-------	----

# La fenêtre ALU gamme 52

la fenêtre aluminium à Ouvrant Visible



Rupture de pont thermique

Joints noirs

Parcloles droites coupe à 90° (moulurées sur demande)

$U_w = 1.7 \text{ w/m}^2$  et  $S_w = 0.36$

**Options :** Bloqueur automatique (housette)

Ventus sur soufflet

**Couleur :** 5 couleurs RAL en standard

6 couleurs faux-bois en option

Tout RAL possible en option



**Pose en rénovation :**

Fixation en feuillure

Recouvrement intérieur 10x20 - 10x30 ou  
10x40

Habillage extérieur 40x60 - 40x20 ou 30x20

Bavette réno 60x60 en standard

**Pose en neuf avec tapées rapportées:**

Doublages : 100 - 120 - 140 - 160

**Angle en rénovation vue intérieure  
parcloses moulurées**



**LES PARCLOSES**

Parcloses droites coupe droite pouvant recevoir tous types de vitrage jusqu'à 36 mm ou parcloses moulurées coupe d'onglet pouvant recevoir des vitrages de 24 mm

**LE VITRAGE**

Vitrage isolant (4-16-4) standard avec gaz et intercalaire warm edge.

**LE GALET EXCENTRIQUE**

En standard, le galet excentrique, permet une sécurité supplémentaire à l'effraction et un réglage optimum.



**Angle en neuf vue extérieure**

# La fenêtre ALU gamme 70

la fenêtre aluminium à Ouvrant Visible

Rupture de pont thermique

Poignée Secuclic

Joint gris sur menuiserie en blanc, noir avec autre RAL

$U_w = 1.4 \text{ w/m}^2$  et  $S_w = 0.39$

Options : **Bloqueur automatique (housette)**

**Verrous à levier**

**Ventus sur soufflet**

## **Pose en rénovation :**

Fixation en feuillure

Recouvrement 20 mm intérieur

Habillage extérieur 40x60 - 40x20 ou 30x20

Bavette réno 60x60 en standard

## **Pose en neuf :**

Doublages : 100 - 120 - 140 - 160

## **Couleur :**

5 couleurs RAL en standard

6 coloris bois, 3 coloris minéral

et toutes les couleurs RAL en option



Angle en neuf vue intérieure



LES PARCLOSES

Parcloses droite pouvant recevoir tous types de vitrage de 28 à 46 mm.

LE VITRAGE

Vitrage isolant (4-20-4) standard avec gaz et intercalaire warm edge.

LE GALET CHAMPIGNON

En standard, le galet champignon, permet une sécurité supplémentaire à l'effraction et un réglage optimum.



Attention : Avec des fenêtres isolantes performantes, la ventilation d'une habitation est obligatoire ; sinon risque de moisissure sur les vêtements dans les placards et papiers peints. Pensez à une prise d'air dans chaque pièce style chambre ou séjour et à une aspiration haute dans les pièces humides comme cuisine, salle de bain...

# La fenêtre ALU gamme 70

la fenêtre aluminium à Ouvrant Caché

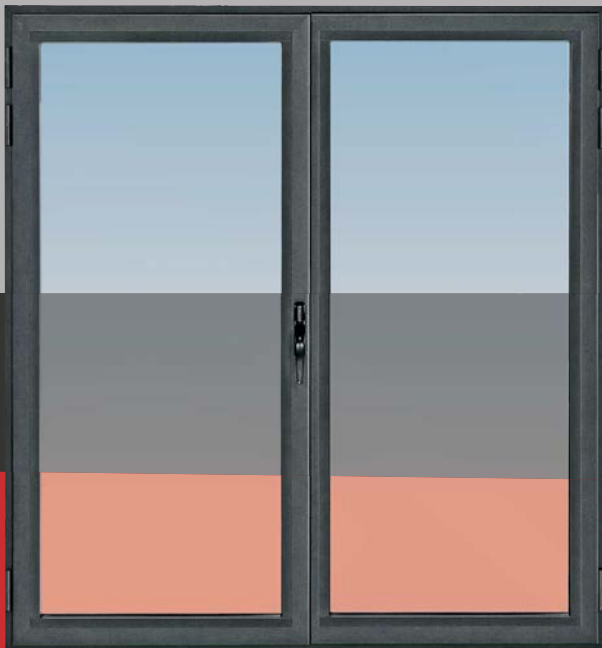

**Gain de luminosité  
par des montants plus fins**

**En vue extérieur, l'ouvrant se rabat à  
l'intérieur du cadre dormant.  
L'ouvrant est invisible.**

Rupture de pont thermique

Poignée Secuclic

Joint gris sur menuiserie en blanc, noir avec  
autre RAL

$U_w = 1.4 \text{ w/m}^2$  et  $S_w = 0.39$

**Options :** Bloqueur automatique (housette)

Verrous à levier

Ventus sur soufflet

## **Pose en rénovation :**

Fixation en feuillure

Recouvrement 20 mm intérieur

Habillage extérieur 40x60 - 40x20 ou 30x20

Bavette réno 60x60 en standard

## **Pose en neuf :**

Doublages : 100 - 120 - 140 - 160

## **Couleur :**

5 couleurs RAL en standard

6 coloris bois, 3 coloris minéral

et toutes les couleurs RAL en option





### Angle en neuf vue intérieure

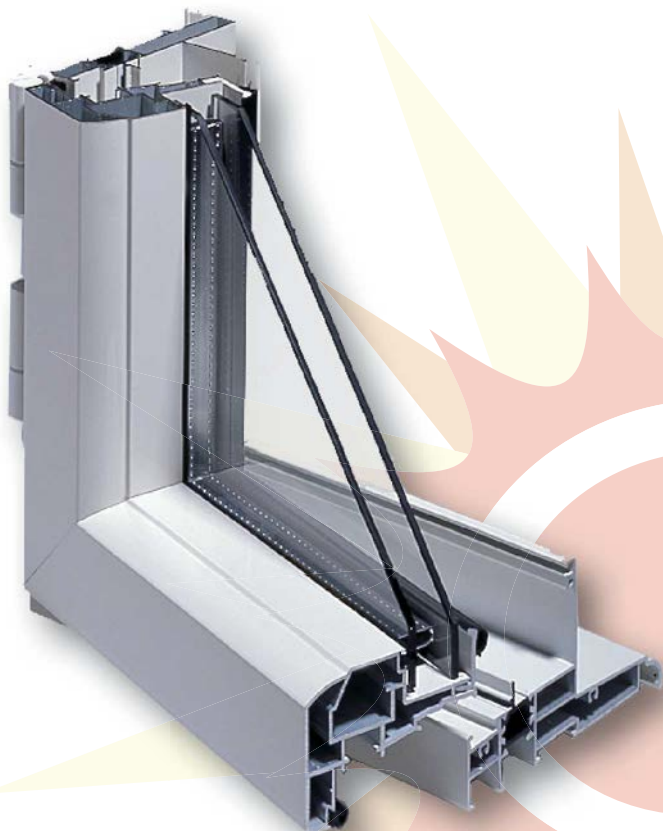

### LES PARCLOSES

Parcloses cachées pouvant recevoir tous types de vitrage jusqu'à 28 mm.

### LE VITRAGE

Vitrage isolant (4-20-4) standard avec gaz et intercalaire warm edge.

### LE GALET CHAMPIGNON

En standard, le galet champignon, permet une sécurité supplémentaire à l'effraction et un réglage optimum.



### Angle en neuf vue extérieure

### Coupe droite ou coupe d'onglet

Attention : Avec des fenêtres isolantes performantes, la ventilation d'une habitation est obligatoire ; sinon risque de moisissure sur les vêtements dans les placards et papiers peints. Pensez à une prise d'air dans chaque pièce style chambre ou séjour et à une aspiration haute dans les pièces humides comme cuisine, salle de bain...

## Le coulissant Gamme 52

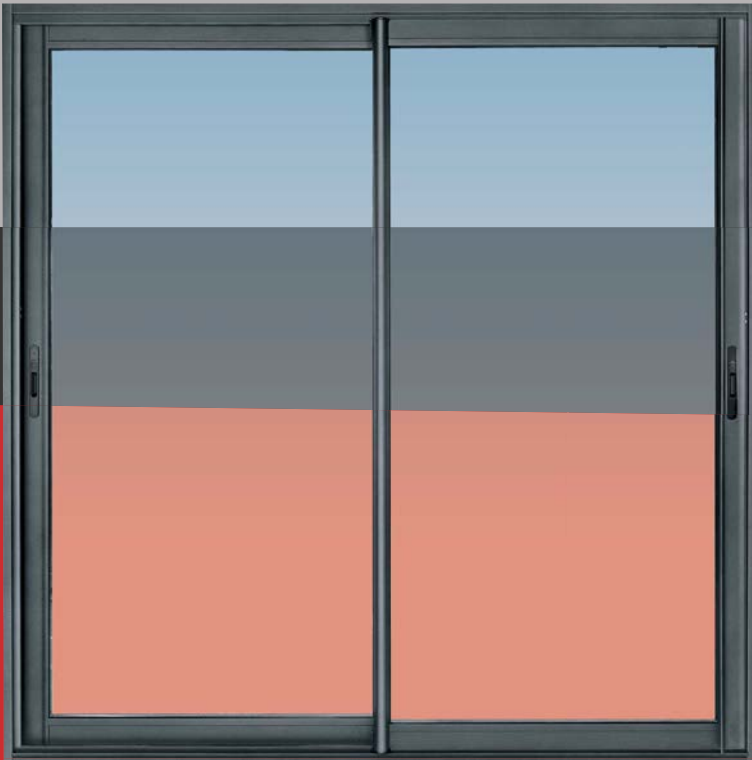

Les ouvertures coulissantes permettent de profiter pleinement de l'espace, grâce à leurs vantaux qui s'ouvrent latéralement, sans empiéter sur la surface libre au sol.

Aussi bien en neuf qu'en rénovation, ils s'adaptent à toutes les situations.

$U_w = 1.7 \text{ w/m}^2$  et  $S_w > 0.36$

Perméabilité à l'air : Classe A3

Étanchéité à l'eau : Classe E7B

Résistance au vent : Classe VA3



les coulissants sont particulièrement adaptés aux grandes ouvertures.

Ils offrent une ouverture maximale sans empiéter sur l'espace intérieur avec toujours d'excellentes performances d'isolation thermique et phonique.

En coupe d'onglet.

Disponibles de 2 à 8 vantaux et jusqu'à 4 rails.

# Le coulissant Gamme 70



Ce coulissant au profil réduits en coupe droite ou coupe d'onglet est disponible en 2 rails, de 2 à 4 vantaux.

$U_w = 1.4 \text{ w/m}^2$  et  $S_w > 0.33$

Perméabilité à l'air : Classe A4  
Étanchéité à l'eau : Classe E6B  
Résistance au vent : Classe VA2



Poignée coulissant

Le galet de roulement nylon



ou inox en option

## EN GALANDAGE 70



Le coulissant en galandage permet une esthétique contemporaine et une ouverture à 100 % de la baie grâce à ses ouvrants intégralement escamotables à l'intérieur des murs.

Disponible en 1 ou 2 rails seulement en neuf.

# Les solutions bloc baie

coffre intérieur, extérieur ou demi-linteau



Le volet roulant intégré :

Le bloc baie alu, monté en usine, réunit la fenêtre et son volet pour votre confort et votre sécurité.

Son étanchéité optimise ses performances d'isolation thermique et phonique.

Manuel ou motorisé, blanc ou de couleur, le volet répond à vos besoins en toute discrétion

## 3 solutions :

- \* coffre intérieur
- \* coffre extérieur
- \* demi-linteau



## VR INTERIEUR PVC

Un design arrondi et des dimensions adaptées pour un résultat optimal.

Adapté pour une pose en doublage et également en rénovation grâce à notre système d'aile de recouvrement de 30, 40 ou 60 mm pour une finition parfaite.

## VR INTERIEUR ALU



Le coffre spécial 90°.

Il est composé de 2 parois en aluminium injectées de mousse polyuréthane qui assure la fonction d'isolant thermique et acoustique.

Permet un ensemble châssis + volet roulant entièrement en aluminium.

Le coffre s'intègre dans l'isolation au-dessus de la menuiserie.

## DEMI-LINTEAU

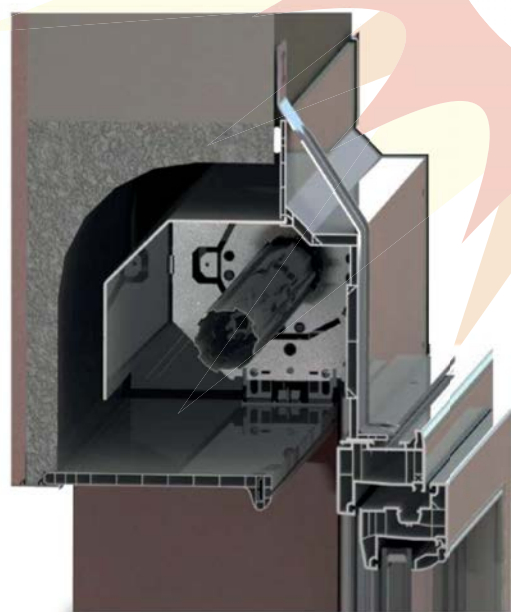

Innovant par sa conception, il permet d'améliorer de façon très significative les performances thermiques et acoustiques.

Son système Bloc Baie Inversé, disposé entre le demi coffre de la maçonnerie et l'isolation intérieure, réduit le temps de montage et maximise les performances.



Tirage Direct

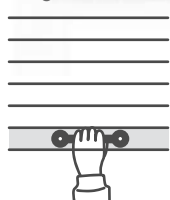

attention tirage direct

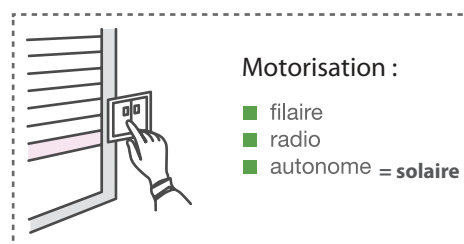
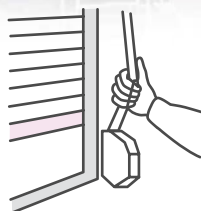

Motorisation :

- filaire
- radio
- autonome = solaire

# Les portes d'entrées

à panneau et «PerformanXL»



Les portes d'entrée ALU Cegisol se réalisent dans un grand choix de dimensions.

Vous choisissez votre modèle, sa couleur, ses options, nous réalisons votre porte sur-mesure.

Pour de plus grandes ouvertures,  
l'ensemble des produits peut être associé à une tierce  
pleine ou design,  
en harmonie avec le panneau principal.



## PORTE A PANNEAU

Panneaux thermoformés aux lignes classiques

ou panneaux usinés aux lignes contemporaines.

Structure 2 plis + nid abeille (pour éviter la dilatation)

Epaisseur 36 mm

Vitrage low e

Serrure 3 points automatique

serrure 3 points automatique :  
pas besoin de relever la poignée,  
je claque la porte et c'est fermé.





## PORTE «PERFORMANXL»

Parement alu de 2 mm

Âme isolante haute densité de 56 mm

Triple vitrage feuilleté

Ouvrant de 63 avec dormant de 52

Paumelle 3D réglable blanc ou F9

Serrure automatique à galets ou avec 2 crochets



Paumelle 3D

Haute efficacité thermique  $U_p \leq 0.9 \text{ w/m}^2.k$

**Ud jusqu'à  $1.3 \text{ w/m}^2.k$  suivant modèles**

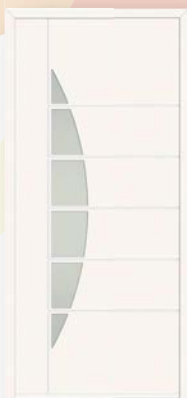

La majorité des panneaux classiques ou contemporains peuvent être choisis

# Les portes d'entrées

glorieuses, portes «Pavillon» et de service



coin droit



en blanc, beige

ou chêne doré et autres plaxés

vitrage 44.2/12/4 imprimé déco clair

autres vitrages en option



## PORTE «GLORIEUSES»

Panneaux plates-bandes 55 - épaisseur 24-33 mm

Serrure automatique







## PORTE «PAVILLON» et SERVICE

Dormant rénovation

Ouvrant profil porte d'entrée

Serrure Crémone

Béquille double alu laqué

Seuil 20 mm

Poignée cylindre laiton en option

Serrure multi-points

LA PORTE FERRIERE



# La porte d'entrée intensive et vitrine

Pour accueillir du public en toute sécurité

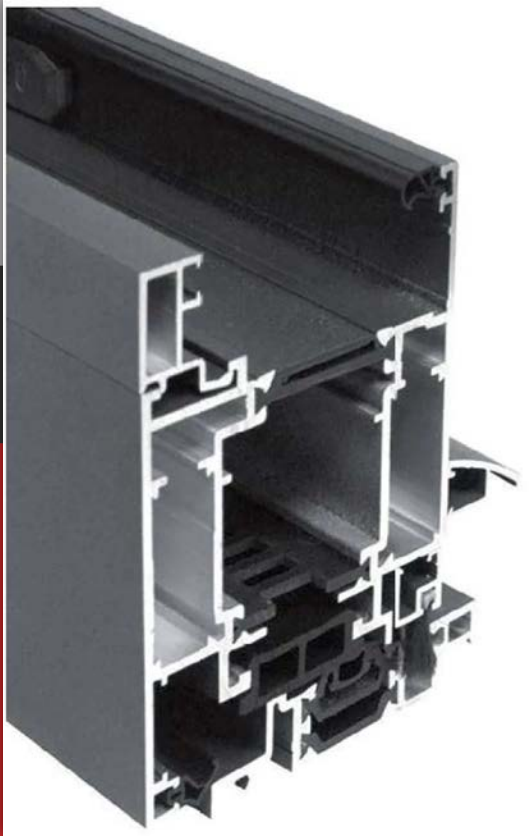

Esthétique contemporaine carrée

Dormant de 70 mm avec équerre de renfort  
intérieur/extérieur

Ouvrants en configuration porte plane

Système exclusif de lutte contre l'effet bi-lame

Vitrage jusqu'à 44 mm

Remplissage jusqu'à 52 mm pour l'imposte,  
80 mm pour le panneau



Efficacité thermique maximale  $U_p \leq 0.5 \text{ w/m}^2.k$

$U_d$  jusqu'à  $1.0 \text{ w/m}^2.k$  suivant dimensions



Largeur maximum par vantail : 1250mm

Hauteur maximum par vantail : 2500mm

COUPE VERTICALE

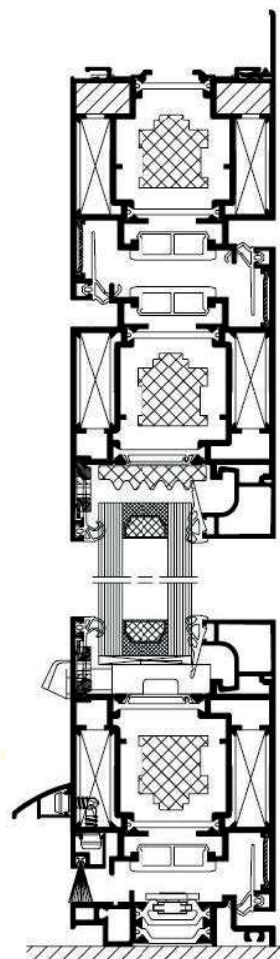

COUPE HORIZONTALE

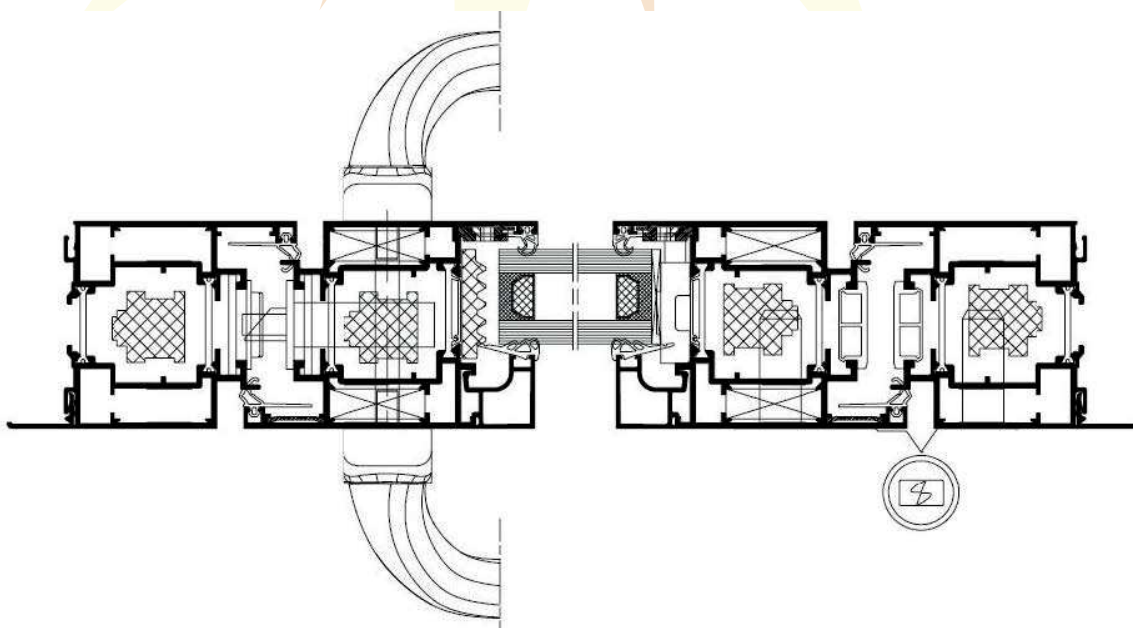

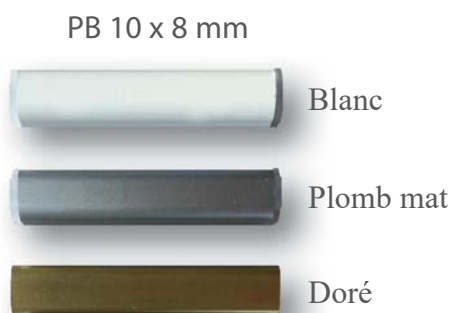
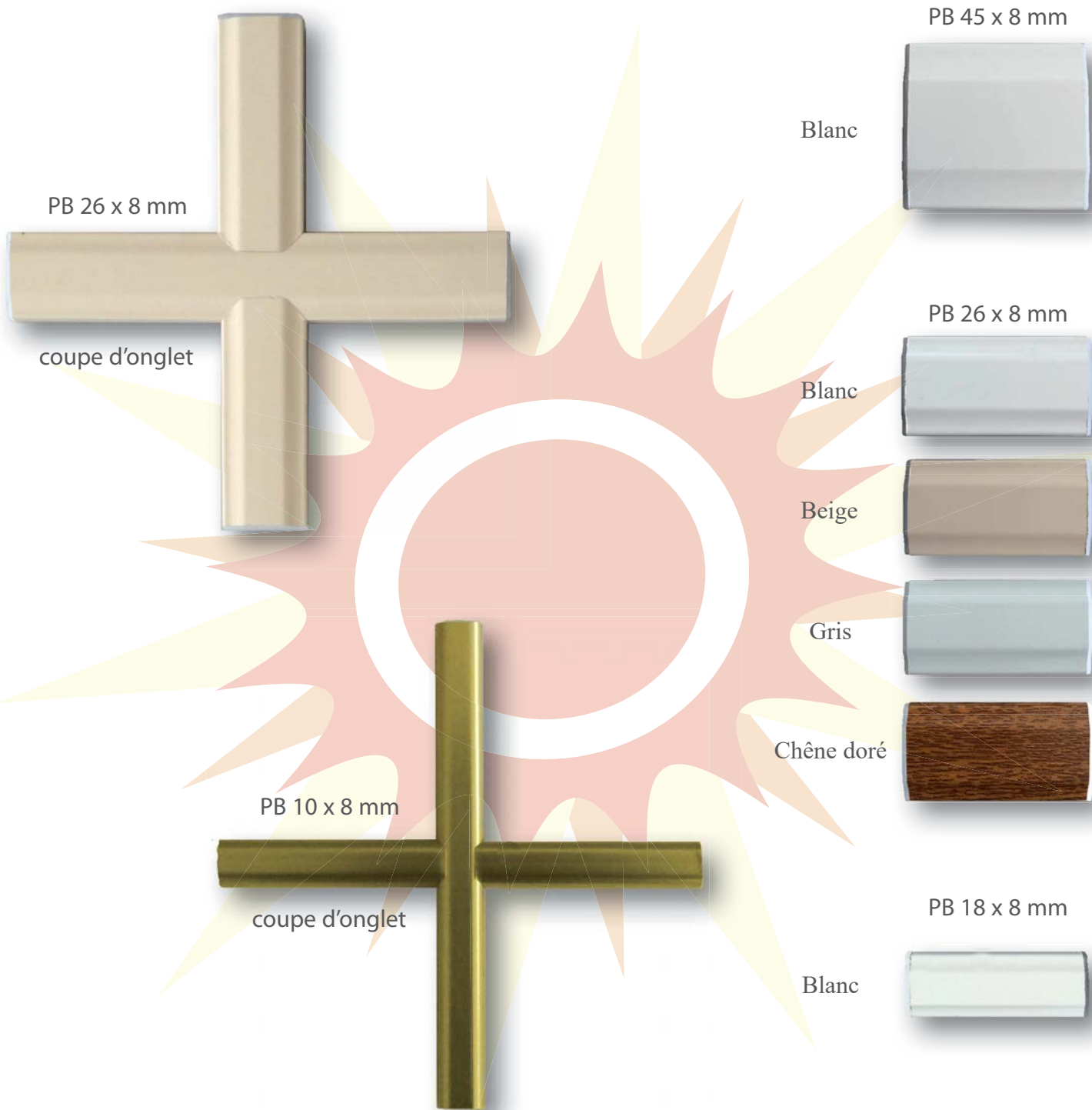



## VERRIÈRE D'INTÉRIEUR

Profilé en série froide épaisseur 40 mm

Fixation par équerre invisible pour une finition plus propre

Simple ou double vitrage à parclose droite

Plats de 40 mm collé avec intercalaires fictifs pour les double vitrages

Coloris tout RAL possible

Hauteur ou largeur jusqu'à 3000 mm



### NOMBREUSES CONFIGURATIONS

De 2 à 6 carreaux, possibilité avec soubassement, pan coupé, en angle ou encore en croix.

Peut servir de paroi de douche et bardage d'escalier décoratif.



## LE CHOIX

### 5 couleurs en standard :

blanc brillant 9016, brun gris satiné 8019, beige satiné 1015, gris alu Natura, anthracite granité 7016

### 4 couleurs RAL satiné en option :

rouge 3004, bleu 5003, vert 6005, brun 8014

### 6 coloris bois :

bois grisé, bois blanchi, bois fumé, pin, chêne clair, chêne doré

### 3 coloris minéral :

minéral cendré, minéral grisé, minéral blanchi

Tout RAL possible en option



## LA BI-COLORATION

Chaque côté des menuiseries étant indépendant l'un de l'autre, vous pouvez opter pour 1 couleur pour l'intérieur (imitation bois par exemple) et 1 couleur différente pour l'extérieur.

Toutes les harmonies sont permises et vous pouvez ainsi laisser libre cours à votre imagination ou respecter le cahier des charges de votre immeuble en respectant la couleur extérieure imposée par le syndic, tout en choisissant en revanche, des coloris intérieurs s'intégrant parfaitement à votre univers décoratif.

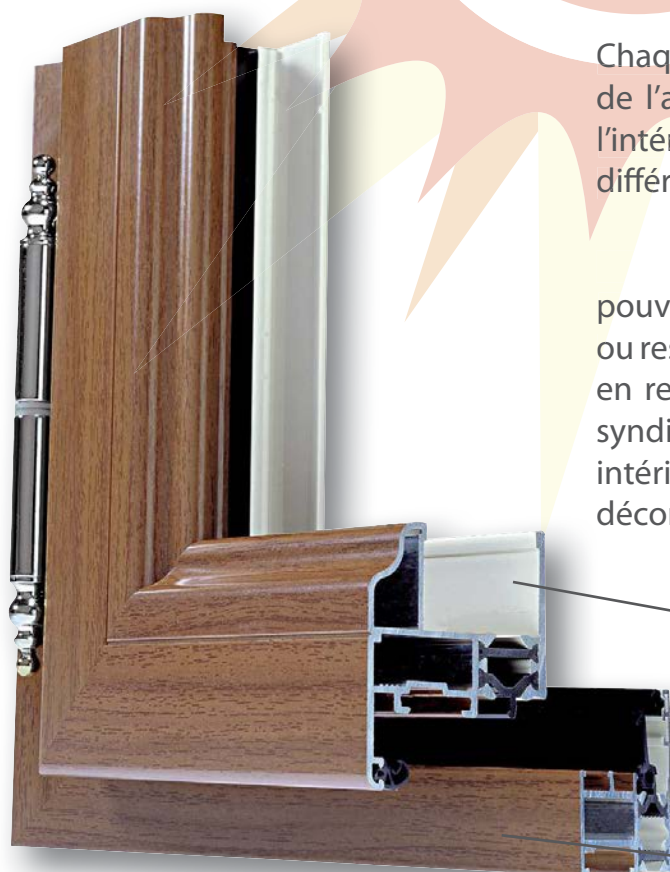

couleur extérieure : blanc

couleur intérieure : chêne doré

## FONCTIONS DU VITRAGE ISOLANT :

**La durabilité :** Le vitrage isolant est un rempart contre les intempéries (chaud, froid, humidité...). Son système d'assemblage doit être de qualité pour ne pas laisser pénétrer l'humidité (La vapeur d'eau) et ceci pendant une période minimale de 10 ans.

### L'isolation thermique :

En hiver, le vitrage doit isoler du froid, conserver la chaleur à l'intérieur et laisser entrer la chaleur générée naturellement par les rayons du soleil. En été, il doit laisser passer la lumière tout en protégeant de la chaleur extérieure. La nature des composants verriers, l'épaisseur de la lame d'air entre les deux produits verriers et la nature de remplissage de cet espace (air ou gaz) détermine la capacité d'isolation du vitrage et son coefficient de transfert thermique  $U_g$ .

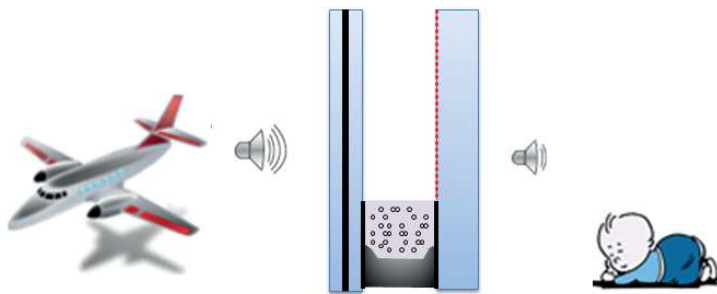
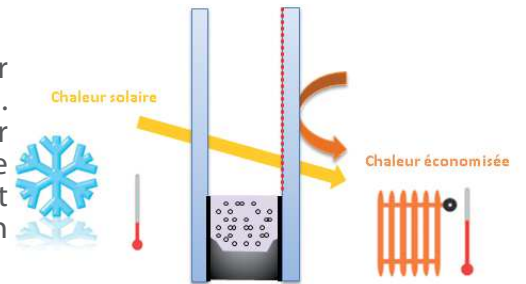

### L'isolation phonique :

Le vitrage isole des bruits extérieurs. L'isolation acoustique requise est d'autant plus importante que l'on est proche de voies bruyantes (voie urbaine, route nationale, autoroute, aéroport...). L'épaisseur des composants verriers, leurs éléments constitutifs et le choix d'épaisseurs différentes entre ces composants agissent sur l'indice d'affaiblissement acoustique du vitrage.

### La protection des personnes et des biens :

En cas de choc, le vitrage destiné à la sécurité ne doit pas se briser et provoquer de blessures. Ce vitrage peut aussi protéger des agressions et du vandalisme. L'emploi de composants feuilletés et trempés permet d'atteindre des niveaux de protection variés et adaptés à la plupart des situations.

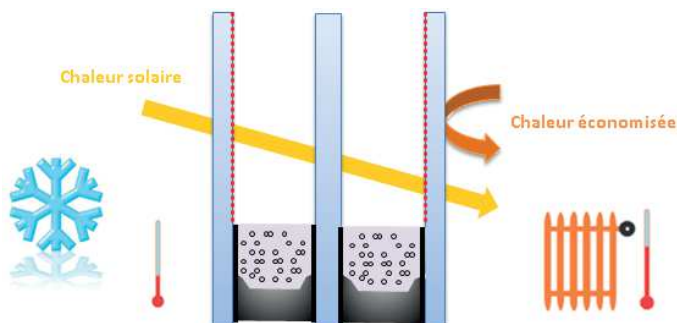
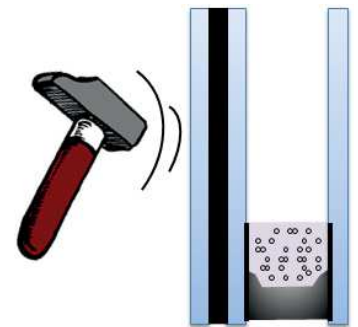

### Le triple vitrage :

Il permet une meilleure isolation en orientation nord. Par contre, en orientation sud, il diminue l'entrée de l'énergie solaire gratuite et réduit la luminosité.

Tous nos vitrages bénéficient du label  **CEKAL** VITRAGE DE QUALITÉ

**Attention :** Avec des fenêtres isolantes performantes, la ventilation d'une habitation est obligatoire ; sinon risque de moisissure sur les vêtements dans les placards et papiers peints. Pensez à une prise d'air dans chaque pièce style chambre ou séjour et à une aspiration haute dans les pièces humides comme cuisine, salle de bain...



## PROTECTION CONTRE LES REGARDS

Voici quelques exemples :



Matéglass AVOINE



BUBBLE



DELTA Clair



DELTA Mat



Matéglass ENDER



G200



GIVRE Mat



Imprimé 77

attention pour porte panneau déco voir «goutte d'eau»



MATELUX (dépoli acide)

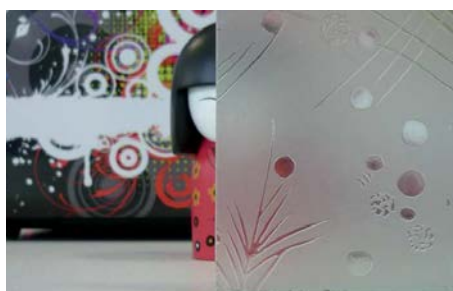

Matéglass MIMOSA



NIAGARA



Matéglass OLIVIER

# Le portail

style contemporain ou fer forgé, battant ou coulissant



Ouverture Battante avec option cache gond ou  
Coulissante avec galets en alu diamètre 90 mm.

Montants 81x53 mm, épaisseur de 1,8 à 2 mm

Traverse 83x46 mm, ép. de 1,8 mm à 2 mm

Les traverses hautes et intermédiaires peuvent  
être cintrées.

## NOMBREUSES CONFIGURATIONS

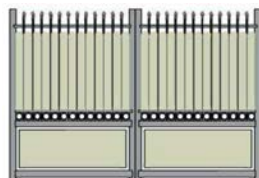
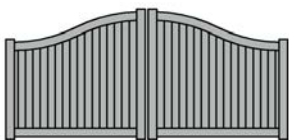

Options des pointes d'embouts pour un style  
fer forgé : Goutte d'eau ou Fleur de lys  
Intercalaires ronds en option

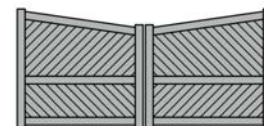
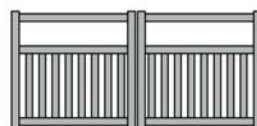
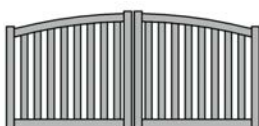
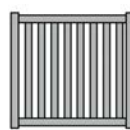
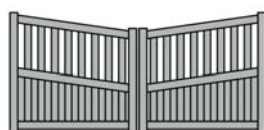
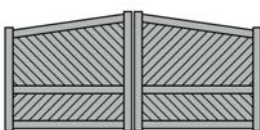

COUPE VERTICALE PORTAIL  
BATTANT

COUPE VERTICALE PORTAIL  
COULISSANT MOTORISÉ

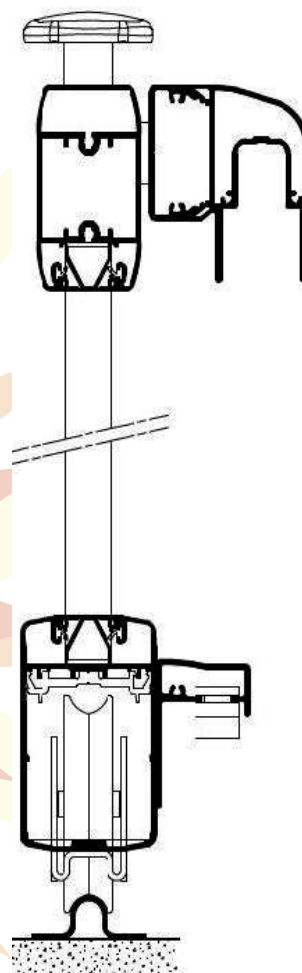
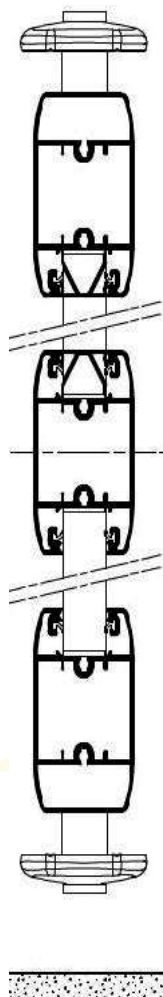

Dimensions max. Portillon : L1600 x H2000mm  
Dimensions max. Battant : L5000 x H2000mm  
Dimensions max. Coulissant : L5000 x H2000mm

COUPE HORIZONTALE PORTAIL  
BATTANT

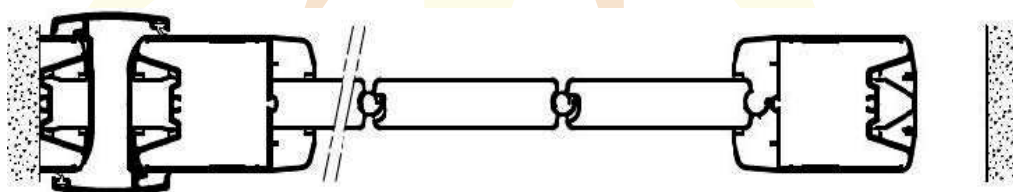

# Les clôtures

style contemporain ou fer forgé, sur muret ou à sceller

Il est possible de réaliser un très grand nombre de modèles pour les clôtures sur muret.



Ajouré, Plein, En Fougère, Traverses, Style Médiéval.

Hauteur max 1900 mm et largeur max 2000 mm entre les axes poteaux.

Clôture standard poteau 62 x 62 mm sur platine ou à sceller.

Clôture cadre poteau 192 x 192 mm.

## LA CLÔTURE À SCELLER

Parfait pour briser efficacement la vue et empêcher toute intrusion sur votre terrain sans féblir devant les intempéries.

Poteau 80 x 80 mm

Lames pleines 160 x 25 mm

Hauteur max 2080 mm

Largeur max entre poteaux 2200 mm



## GARDE-CORPS EN BARREAUDAGE



## GARDE-CORPS VITRE

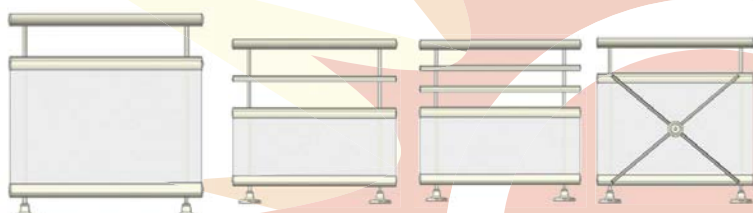

## GARDE-CORPS COMPOSE

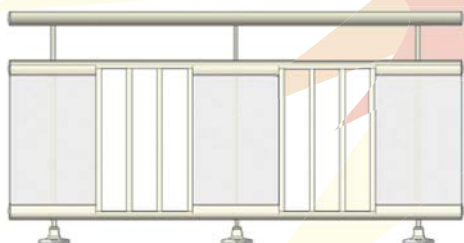

## TROIS MODELES DE MAIN COURANTE



modèle ovoïde

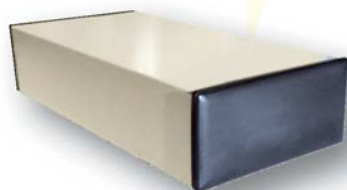

modèle carré



modèle rond

Pensez aux défenses de fenêtre !  
Dans le même profil que le garde-corps,  
les défenses de fenêtre sont munies de fixation invisibles pour plus de sécurité



## LABELS ET GARANTIES



### Fabrication Française

Fabrication française  
en notre usine de  
Coullons Loiret (45)  
par des ouvriers qualifiés

<b>CE</b>	<b>CE</b>
Cegisol - CEG sas Zone des Cartelets 45720 Coullons	Cegisol - CEG sas Zone des Cartelets 45720 Coullons
25 EN 14351-1+A1 (mai 2010)	25 EN 14351-1+A1 (mai 2010)
Menuiserie en aluminium destinée à des locaux d'habitation et commerciaux	Menuiserie en aluminium destinée à des locaux d'habitation et commerciaux
Perméabilité à l'air : A*4 Étanchéité à l'eau : E*9A Résistance au vent : V*C3 Classe sécurité (3) Performance acoustique : 33 (-1,-4) Transmission thermique : 1,7	Perméabilité à l'air : A*3 Étanchéité à l'eau : E*1200 Résistance au vent : V*C3 Classe sécurité (3) Performance acoustique : 33 (-1,-4) Transmission thermique : 1,4

Produits répondant aux normes CE  
actuellement en vigueur



LAQUAGE SANS CHROME  
POUR PRÉSERVER  
L'ENVIRONNEMENT



Les couleurs sont certifiées par  
notre fournisseur aluminium  
Sépalumic

# 10 ANS GARANTIE

pour les menuiseries

La quincaillerie est garantie 2 ans



L'aluminium 100% recyclable,  
allié naturel de l'environnement



Livraisons assurées  
par des transporteurs  
partenaires



C'est aussi les vérandas, pergolas, carports et moustiquaires.

Pour plus de renseignements : [www.ceg.fr](http://www.ceg.fr)

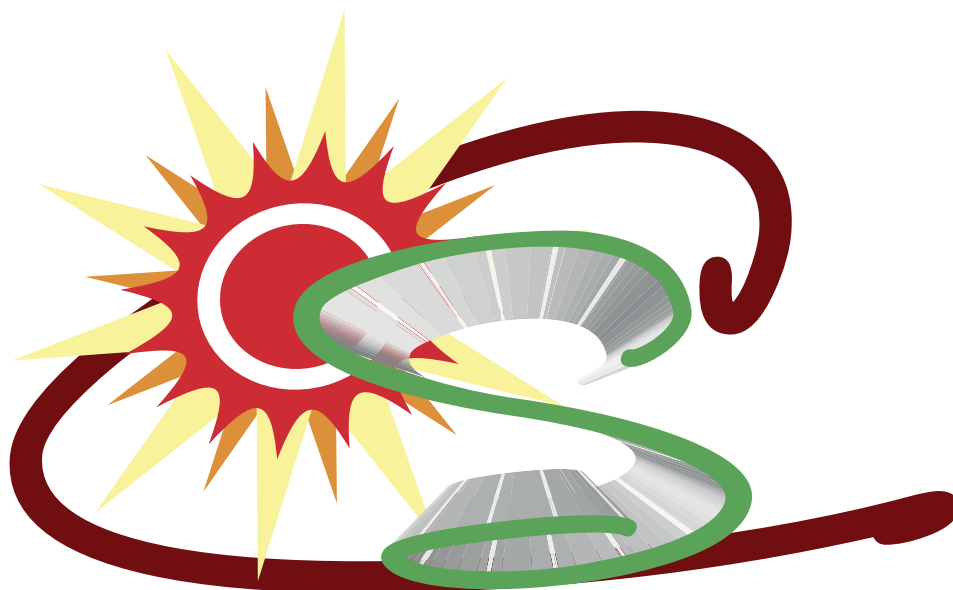

## **CEGISOL SHULLER**

169 rue des Cartelets  
45720 COULLONS

Tél : 02 38 29 20 22

infos@ceg.fr

**www.ceg.fr**



**Votre installateur Cegisol**