

L'INCONTOURNABLE DE L'HABITAT!

# Les portails coulissants Alu CEGISOL

*Le choix de la qualité et du  
design en toute confiance!*

- Profil Aluminium haute performance
- Design élégant et contemporain
- Portail coulissant motorisé
- Large choix de coloris
- Remplissage plein, ajouré ou mixte



## *Une gamme complète de portails coulissants aluminium*

Le portail coulissant aluminium Cegisol s'adaptera à tous les styles d'habitation en apportant un charme unique à votre entrée! A la fois accueillant et sécurisant, il vous offrira des performances techniques remarquables et ce, à travers les années.

*Des portails coulissants dans l'air du temps!*



## CARACTERISTIQUES

Profils	Lames	Vis	Rail	Coloris
Profil Alu laqué	Lames ou panneau lisse 20 mm	Aspect sans vis apparente	Rail Inox à visser	Large choix de coloris, nous consulter
Motorisation				
 <p>Moteur composé de : 2 émetteurs + feu de signalisation + crémaillère + batterie  <b>somfy.</b></p>				

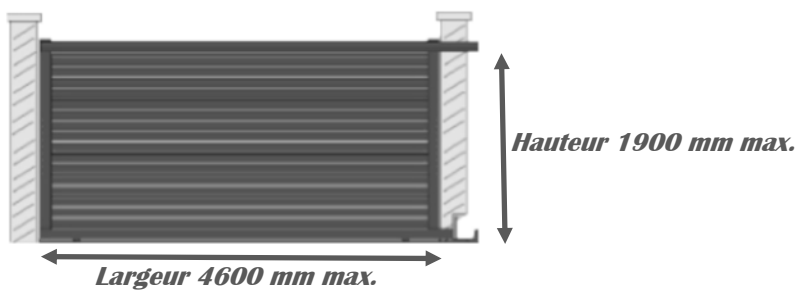

### Dimensions



*Gage de qualité et de sérénité!*

## CONFIGURATIONS

### Décors possibles

-  Carré plein
-  Rond plein
-  Triangle plein
-  Plat plein
-  Carré PMMA
-  Rond PMMA
-  Triangle PMMA

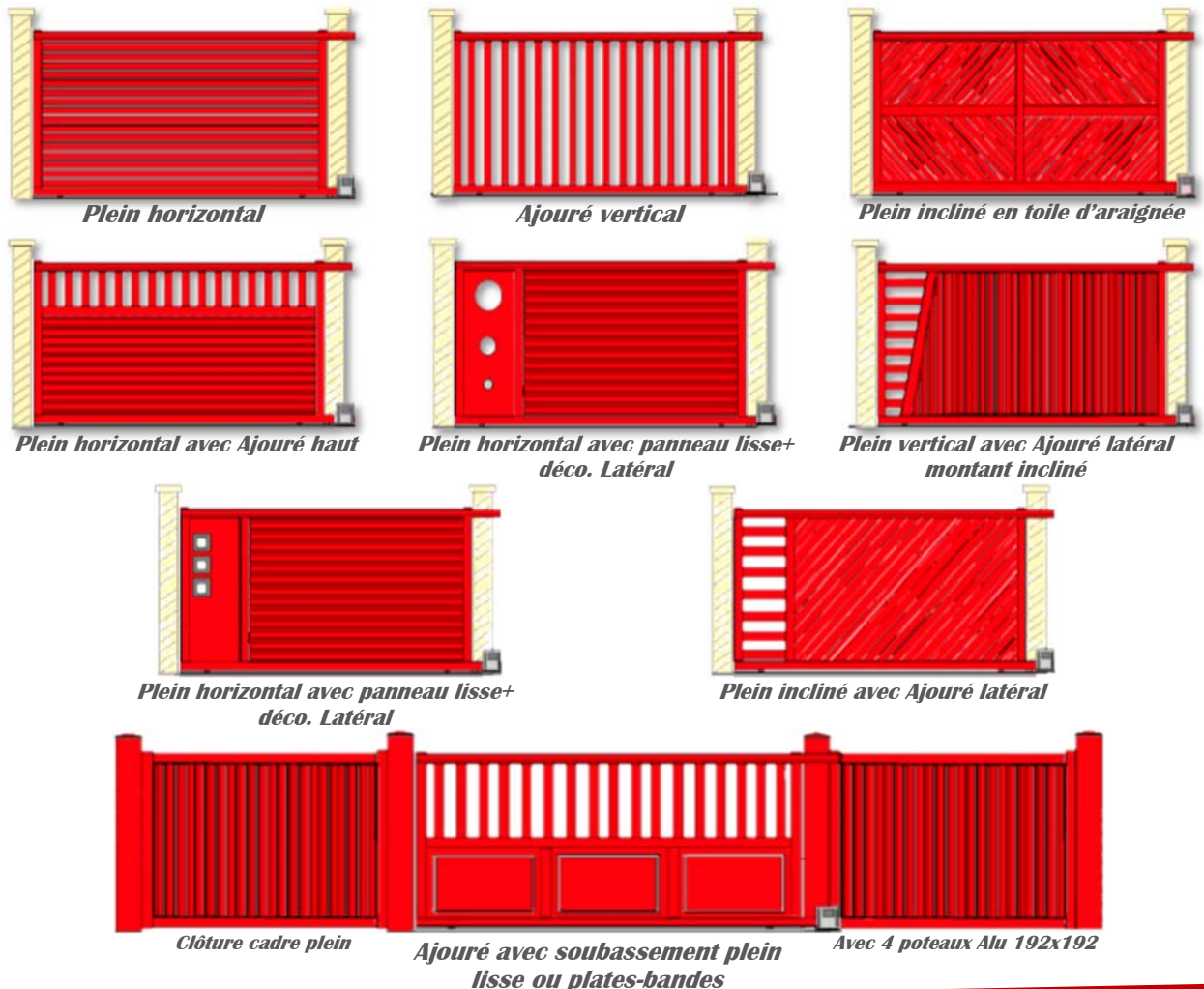

# Vérifications des mesures vue intérieure

# Portail coulissant

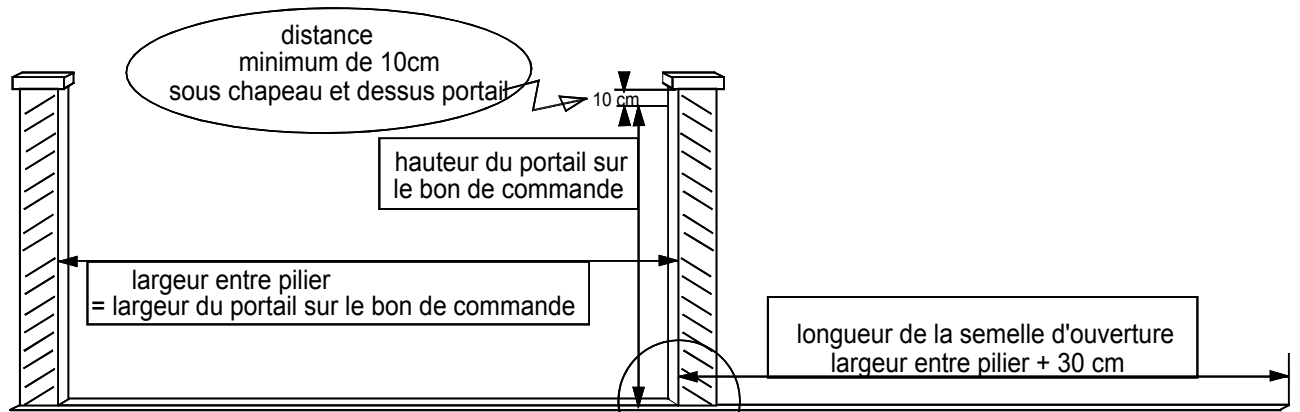

Vérifier le niveau de la semelle  
Vérifier les aplombs des piliers

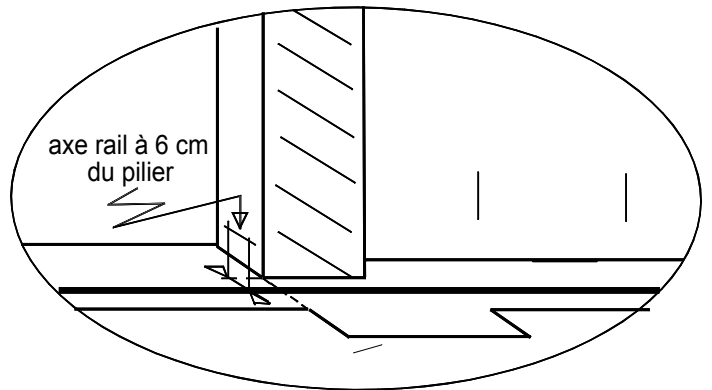
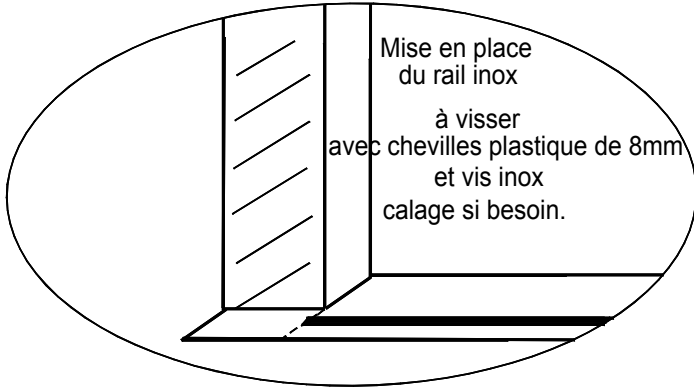
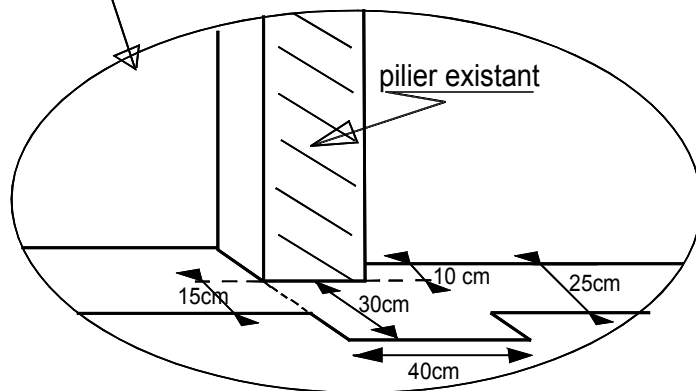

Positionner le portail sur le rail avec l'aide de cales et de serres joints

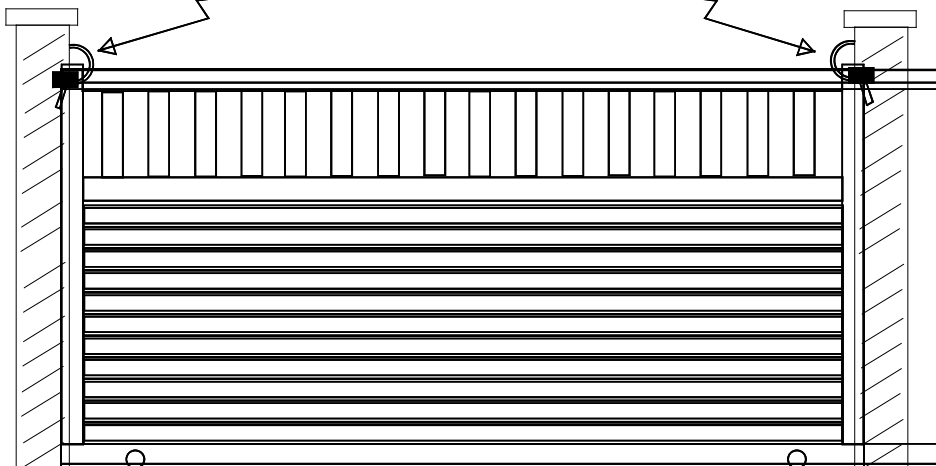

Pose du support de guidage

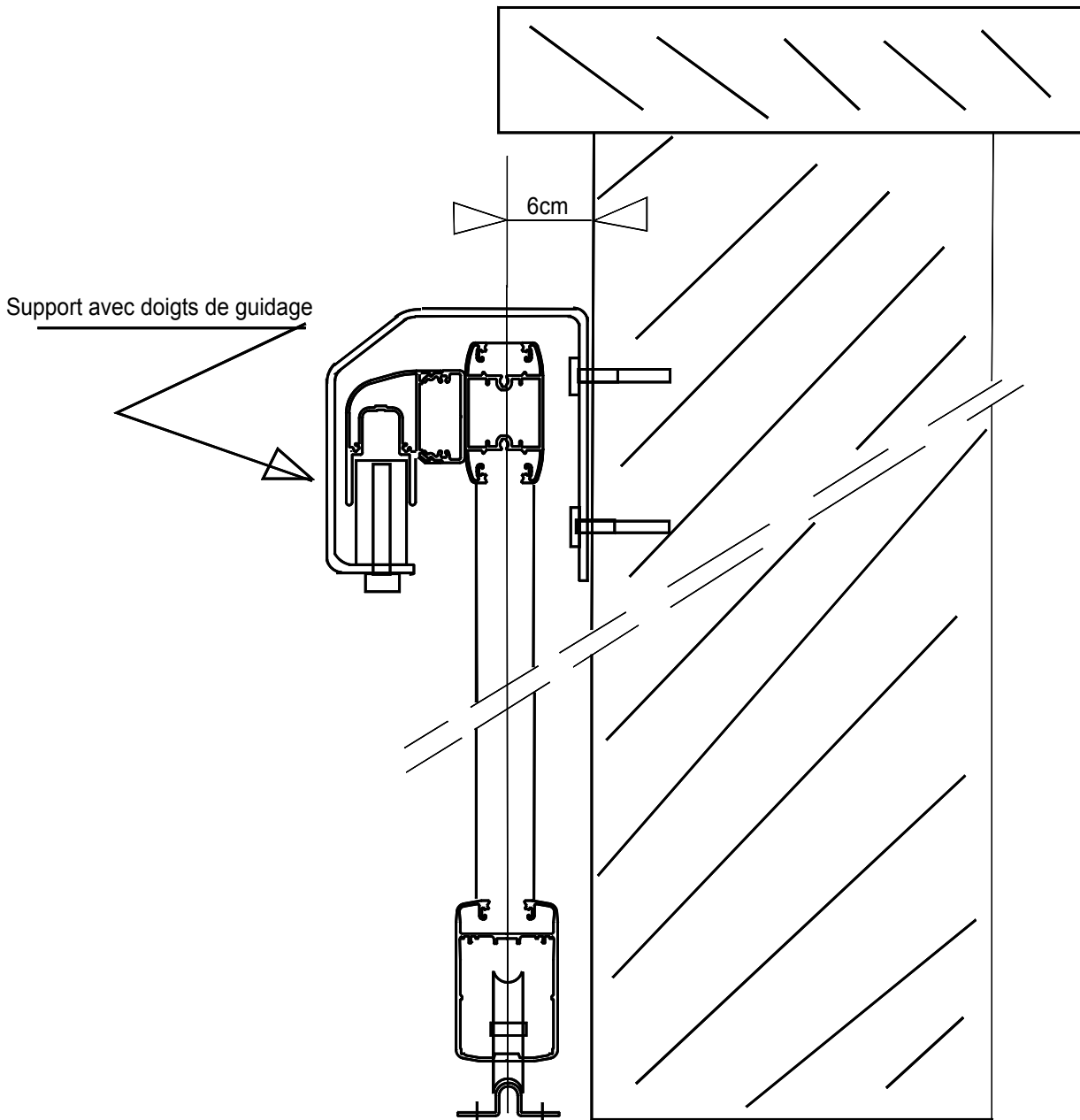

Pose du support de guidage

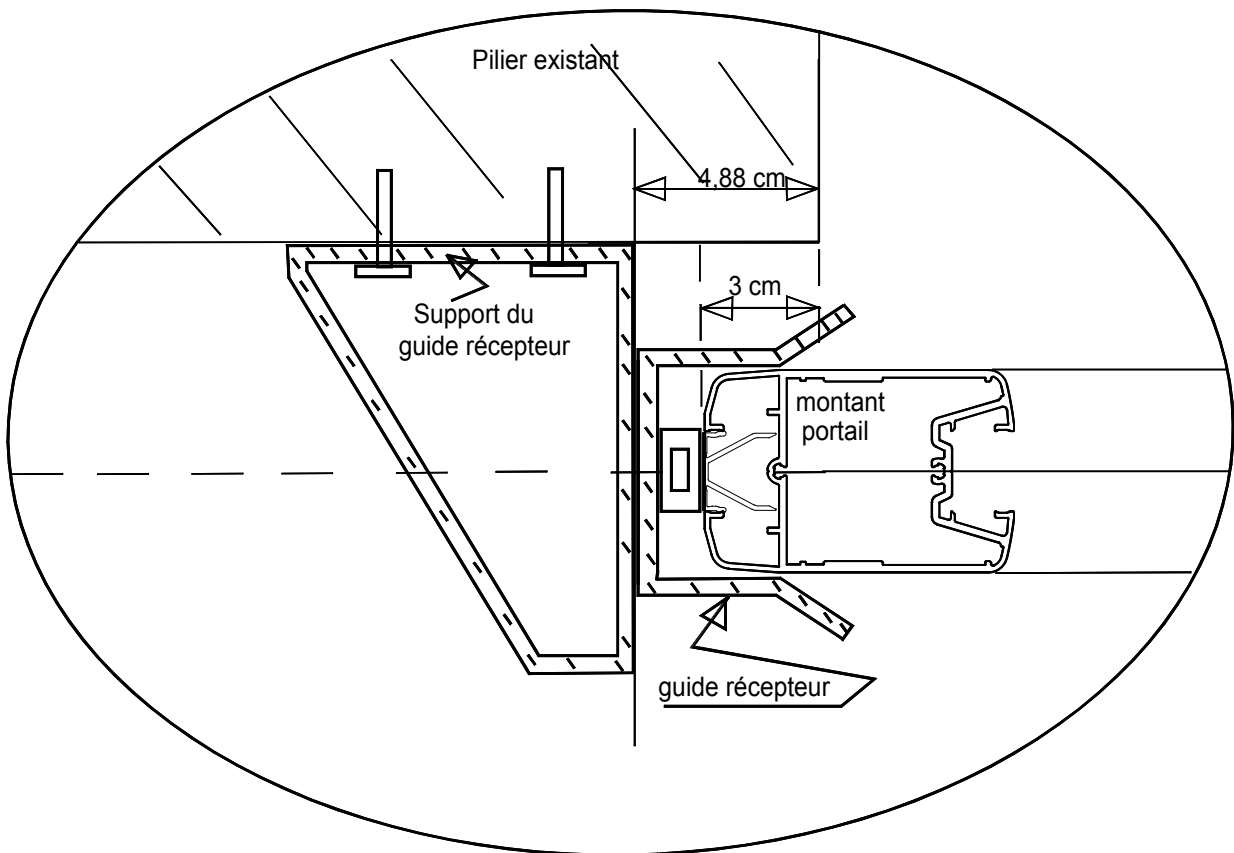
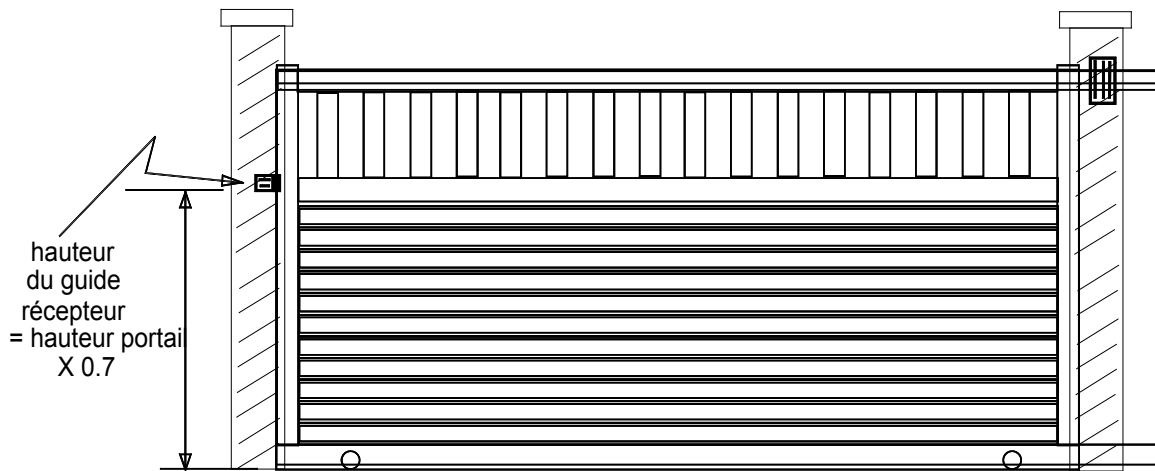

## Tarif portails coulissants aluminium

RAL : Blanc 9010, Beige 1015, Bronze 1247, Anthracite 7016, Gris Silver

AUTRE RAL : + 10%

A = base tarif = compris serrure, moteur, cellule, feu, crémaillère

B = plus-value remplissage oblique

(hors motorisation)

C = moins-value portail ajouré total

haut.	larg.	Portail											+ 1 montant	
		2600	2800	3000	3200	3400	3600	3800	4000	4200	4400	4600	droit	oblique
1 200	A	5 971	6 000	6 008	6 626	7 235	7 293	7 332	7 340	7 380	7 682	7 785	260	660
	B	229	234	239	244	250	255	260	265	271	276	281		
	C	94	101	108	115	122	130	137	144	151	158	166		
1 400	A	6 281	6 310	6 318	6 926	7 635	7 743	7 791	7 800	7 825	8 092	8 285	280	700
	B	240	246	252	259	265	271	277	283	289	296	305		
	C	109	118	126	134	143	151	160	168	176	185	193		
1 600	A	6 441	6 480	6 488	7 090	7 935	8 043	8 092	8 100	8 150	8 392	8 585	300	740
	B	252	259	266	273	280	287	294	301	308	315	322		
	C	125	134	144	154	163	173	182	192	202	211	221		
1 800	A	6 631	6 660	6 668	7 264	8 235	8 343	8 412	8 420	8 700	8 892	8 985	320	780
	B	263	271	278	287	295	303	310	318	326	334	342		
	C	140	151	162	173	184	194	205	216	227	238	248		
1 900	A	6 801	6 840	6 848	7 651	8 735	8 793	8 864	8 872	9 100	9 292	9 385	340	820
	B	274	283	292	301	310	318	327	336	345	354	362		
	C	148	160	171	182	194	205	217	228	239	251	262		
traverse droite		400	420	440	460	480	500	520	540	560	580	600		

**OPTIONS :** \* Décoration en aluminium brossé anodisé 2 mm collé sur portail 1 face ou PMMA 2 faces avec découpe (sur panneau plein exclusivement)

Carré	300		220		160		120		70	90
	plein	PMMA	plein	PMMA	plein	PMMA	plein	PMMA	plein	PMMA
	112	512	88	420	76	396	68	364	60	356

Rond	315		235		175		135		105		70
	plein	PMMA	plein	PMMA	plein	PMMA	plein	PMMA	plein	PMMA	plein
	112	500	88	436	80	388	72	364	68	356	60

Triangle	400		320		260		220		190 ou 170	
	plein	PMMA	plein	PMMA	plein	PMMA	plein	PMMA	plein	PMMA
	120	500	112		100		96		92	

Plat 60 mm      2 m = 176      1.50 m = 128  
 1 m = 104      0.50 m = 84

\* Croix dans le cas de montant sup. droit

140

\* moins-value serrure

100 l'unité

\* Poteau alu 192 x 192 avec chapeau (< 2300 h. totale)

680 l'unité

\* moins-value moteur et crémaillère

1 592 l'unité + 42 le ml

Tarif CEG - Portail coulissant alu

## Tarif clôture aluminium

RAL : Blanc 9010, Beige 1015, Bronze 1247, Anthracite 7016, Gris Silver

AUTRE RAL : + 10%

attention poteaux non compris dans grille

haut.	larg.	400		600		800		1000		1200		1400		1600		1800		2000	
		cadre	standard	cadre	standard	cadre	standard	cadre	standard	cadre	standard	cadre	standard	cadre	standard	cadre	standard	cadre	standard
400	A	487	289	522	328	557	371	592	410	627	449	662	491	697	532	732	571	765	610
	B	164		165		167		169		171		172		174		176		178	
	C	5		7		10		12		14		17		19		22		24	
600	A	530	319	575	373	620	427	666	475	711	523	756	577	801	630	846	678	891	726
	B	165		168		171		173		176		178		181		184		186	
	C	7		11		14		18		22		25		29		32		36	
800	A	572	350	628	415	684	480	740	538	795	596	851	661	907	726	963	784	1 018	842
	B	167		171		174		178		181		185		188		192		195	
	C	10		14		19		24		29		34		38		43		48	
1000	A	618	379	684	456	750	533	816	601	882	669	948	746	1 013	823	1 079	891	1 145	959
	B	169		173		178		182		186		191		195		200		204	
	C	12		18		24		30		36		42		48		54		60	
1200	A	661	409	731	486	813	575	889	664	965	753	1 041	842	1 117	920	1 193	997	1 271	1 074
	B	171		176		181		186		192		197		202		208		213	
	C	14		22		29		36		43		50		58		65		72	
1400	A	703		790		877		964		1 051		1 138		1 225		1 312		1 398	
	B	172		187		185		191		197		203		209		215		222	
	C	17		25		34		42		50		59		67		76		84	
1600	A	749		846		943		1 040		1 137		1 234		1 331		1 428		1 525	
	B	174		181		188		195		202		209		216		223		230	
	C	19		29		38		48		58		67		77		86			
1800	A	791		899		1 007		1 115		1 223		1 331		1 439		1 547		1 652	
	B	176		184		192		200		208		215		223		231		239	
	C	22		32		43		54		65		76		86		97		108	
1900	A	834		953		1 071		1 190		1 308		1 426		1 545		1 573		1 782	
	B	177		15		193		202		210		219		227		235		244	
	C	23		34		46		57		68		80		91		103		114	



exemple calcul clôture standard :

clôture 4 m x 1 m de haut.

2 longueurs de 2000 959  
 1 poteau de début 400 ou 332  
 1 poteau de fin 400 ou 332  
 1 poteau intermédiaire 306 ou 238

## Tarif pour 1 poteau

Hauteur	Poteau 192 x 192	Poteau 62 x 62 début et fin obligatoires					
		pose sur platine			à sceller		
		standard début	standard interm.	standard fin	standard début	standard interm.	standard fin
400	680	328	291	328	260	223	260
600		352	296	352	284	228	284
800		376	301	376	308	232	308
1000		400	306	400	332	238	332
1200		424	312	424	356	244	356
1400							
1600							
1800							
1900							

A = base tarif  
 lisses haute et basse 83 X 46 - remplissage plein 85 X 20

B = plus-value remplissage oblique

C = moins-value portail ajouré total  
 lames ajourées 84 x 20

\* moins-value pour lisses haute et basse 99 x 34 - 38 le ml

# Portail Cegisol

Coulissant motorisé 



1- Plein Horizontal  
Tarif A de base

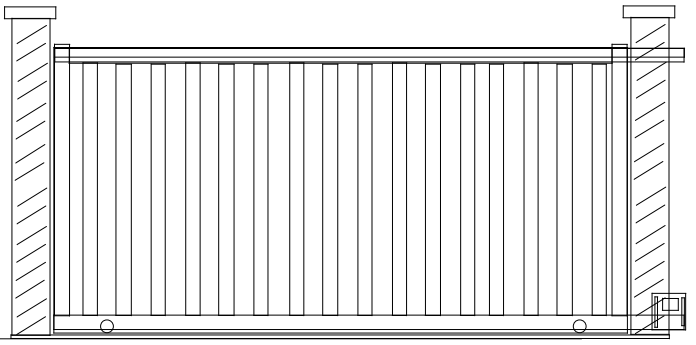

2- Ajouré Vertical  
Tarif A de base - 120€ pour ajourage total

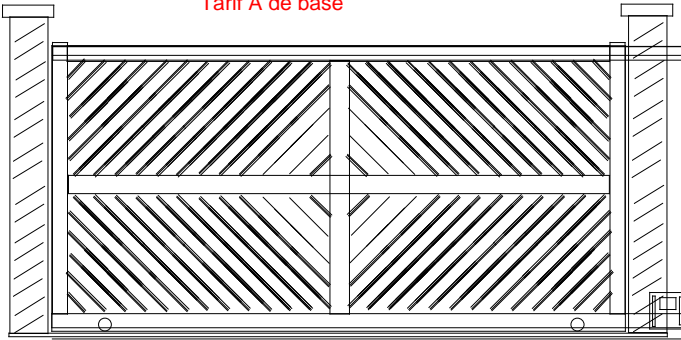

3- Plein incliné en toile d'araignée  
Tarif A de base + 1 montant droit + 1 croix + 1 traverse + B (remplissage oblique)

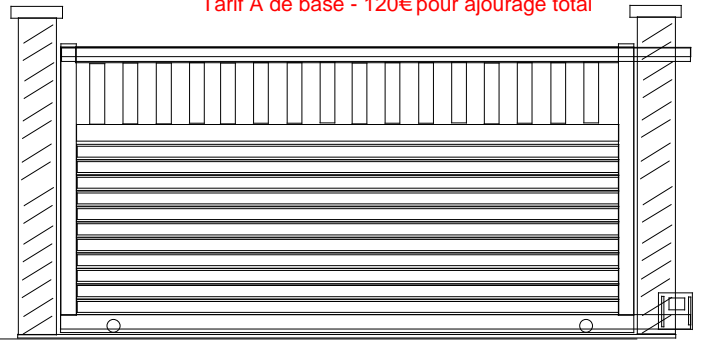

4- Plein Horizontal avec Ajouré Haut  
Tarif A de base + 1 traverse

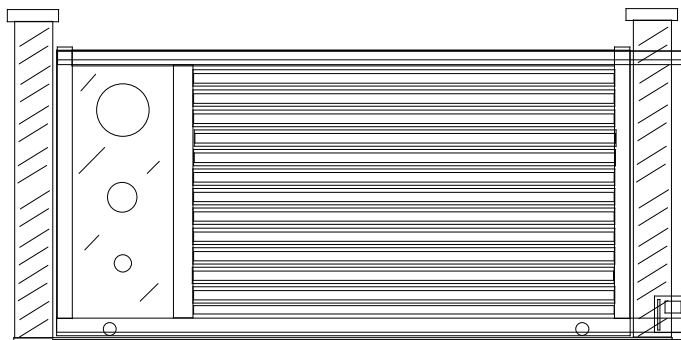

5- Plein Horizontal avec panneau lisse + déco. Latéral  
Tarif A de base + 1 montant droit + 3 décorations rondes

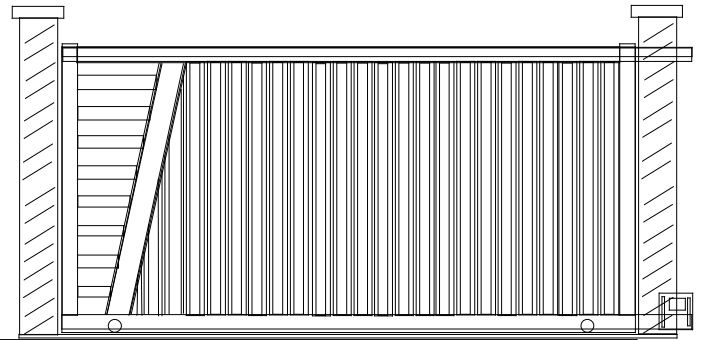

6- Plein Vertical avec Ajouré Latéral montant incliné  
Tarif A de base + 1 montant oblique

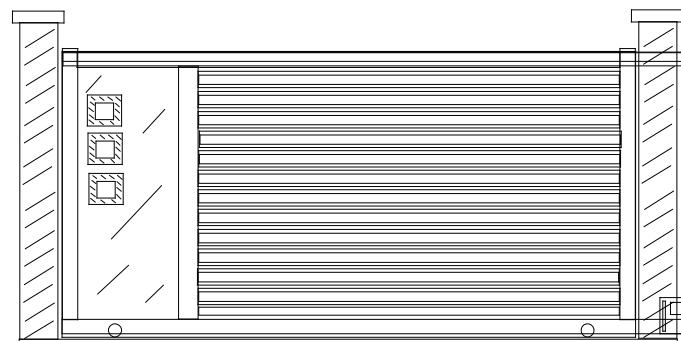

7- Plein Horizontal avec panneau lisse + déco. Latéral  
Tarif A de base + 1 montant droit + 3 décorations carrées

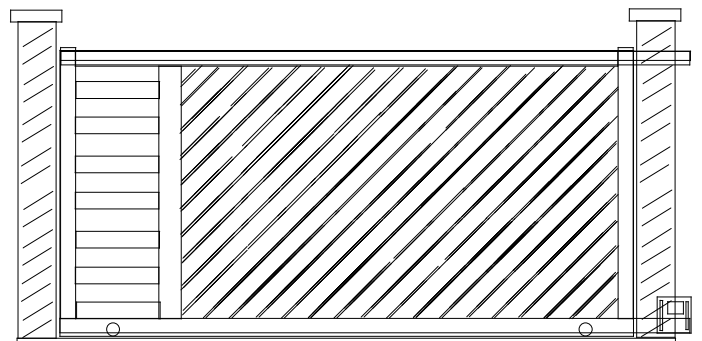

8- Plein Incliné avec Ajouré Latéral  
Tarif A de base + 1 montant droit + B (remplissage oblique)

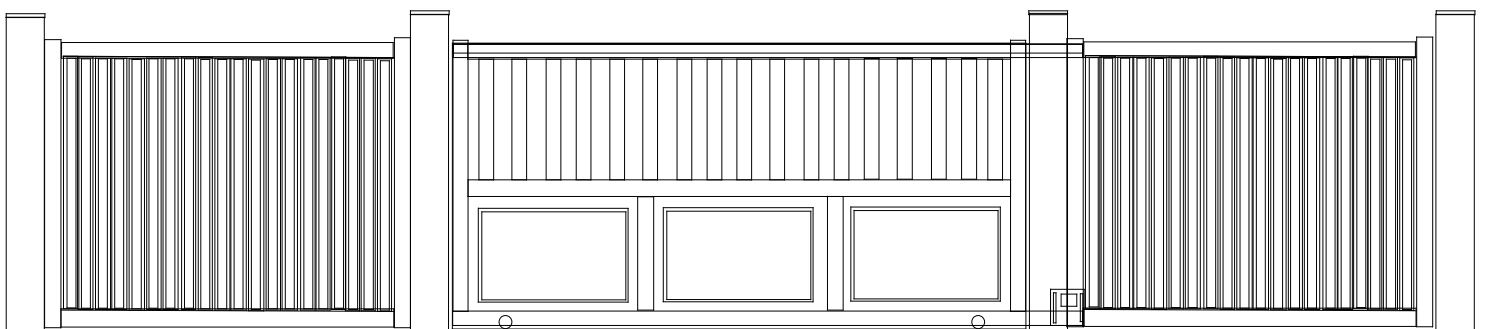

9- Cloture Cadre plein  
Tarif cloture cadre + 1 poteau 192 x 192

10- Ajouré avec soubassement plein plates-bandes ou lisse  
Tarif A de base + 1 traverse + 1 montant + 1 croix + 2 poteaux 192 x 192



Devis  
 Bon de commande  
**Portail coulissant**  
 Aluminium  
**Cegisol**

Date:

Entreprise:

Réf:

Délai souhaité: \_\_\_\_\_ Semaine

Anthracite 7016  Beige 1015  Blanc 9010  Bronze 1247  Gris Silver  RAL:

Poteau ALU 192x192 Quantité

Remplissage:

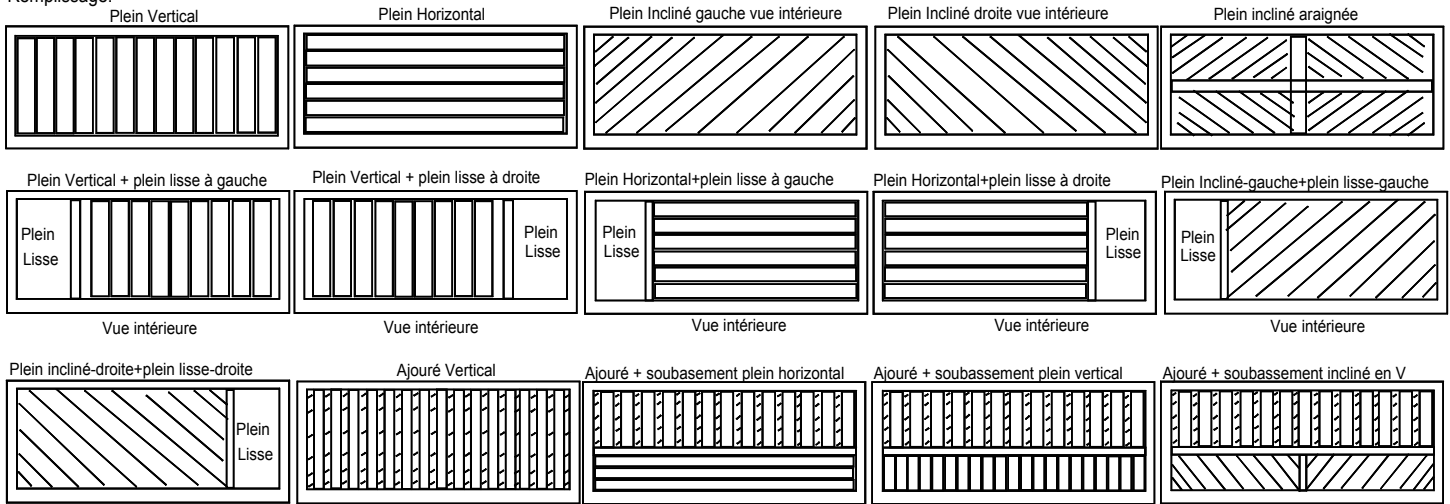

Hauteur de la traverse soubassement: \_\_\_\_\_ mm

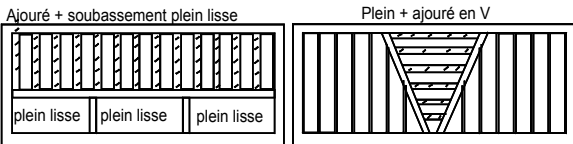

Soubassement en -2-3-4 cases

Décoration en aluminium anodisé brossé

- |                  |                               |                                  |                               |                                  |                              |                               |
|------------------|-------------------------------|----------------------------------|-------------------------------|----------------------------------|------------------------------|-------------------------------|
| Rond plein       | <input type="checkbox"/> 315  | <input type="checkbox"/> 235     | <input type="checkbox"/> 175  | <input type="checkbox"/> 135     | <input type="checkbox"/> 105 | <input type="checkbox"/> 70   |
| Rond PMMA        | <input type="checkbox"/> 315  | <input type="checkbox"/> 235     | <input type="checkbox"/> 175  | <input type="checkbox"/> 135     | <input type="checkbox"/> 105 |                               |
| Carré plein      | <input type="checkbox"/> 300  | <input type="checkbox"/> 220     | <input type="checkbox"/> 160  | <input type="checkbox"/> 120     | <input type="checkbox"/> 70  | (posé en carré ou en losange) |
| Carré PMMA       | <input type="checkbox"/> 300  | <input type="checkbox"/> 220     | <input type="checkbox"/> 160  | <input type="checkbox"/> 120     | <input type="checkbox"/> 90  | (posé en carré ou en losange) |
| Triangle plein   | <input type="checkbox"/> 400  | <input type="checkbox"/> 320     | <input type="checkbox"/> 260  | <input type="checkbox"/> 220     | <input type="checkbox"/> 190 | <input type="checkbox"/> 170  |
| Triangle PMMA    | <input type="checkbox"/> 400  |                                  |                               |                                  |                              |                               |
| Plat de 60 plein | <input type="checkbox"/> 2 ml | <input type="checkbox"/> 1,50 ml | <input type="checkbox"/> 1 ml | <input type="checkbox"/> 0,50 ml |                              |                               |

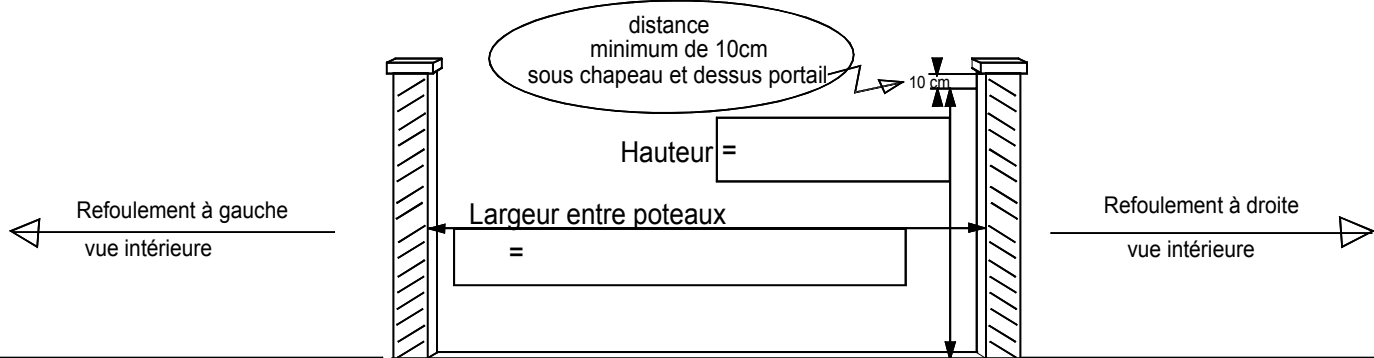

Clôture cadre: suivant dessin avec le remplissage et les dimensions :

Poteau ALU 192x192 Quantité  longueur compris 300mm de scellement =